



## NXD-880F37P

ID d'article: 211499

Caméra réseau 1/2,8", PoE, 1920x1080, ONVIF, jour&nuit, 3,7mm, intérieur

### Caractéristiques principales

Caméra 1/2,8" 2.0 MP Capteur Progressive Scan CMOS

Triple Streaming (H.264, MPEG4, MJPEG)

Compensation de contre-jour (BLC)

Web Casting

Zones privées, protection par mot de passe,

Assistance OpenVPN

Résolution max. 1920x1080 (Full HD)

Réduction de bruits numériques (2D-DNR)

Exposition automatique (AE)

Balance des blancs automatique (AWB)

Augmentation de la cadence cadence d'images lors de mouvement

### Spécifications

Série	eneo Economy
Système	électronique nuit&jour
Dimension du capteur	1/2,8"
Capteur	Sony Exmor
Capteur	CMOS
Connexion réseau	RJ-45
Protocole réseau	IPv4, IPv6, TCP, UDP, HTTP, HTTPS, RTP, RTSP, NTP, DHCP, SMTP, DDNS, RTCP, FTP, NFS, CIFS, UPnP, Zeroconf, Bonjour, SSL, OpenVPN, NAT
Accès à distance	navigateur web
Standard résolution	HD 1080p
Sensibilité à la lumière	0,2 Lux
Suppression du bruit numérique (DNR)	oui

# NXD-880F37P

## Autres spécifications

Suppression du bruit numérique (DNR)	2D-DNR
Low speed shutter	oui
Balance des blancs	AWB
Correction de contre-jour	BLC
Wide Dynamic Range (WDR)	non
Filtre IR	standard
Fonction miroir	oui
Résolution max.	1920x1080
Résolution	1920x1080 (16:9), 1280x1024 (5:4), 1280x720 (16:9), 704x576 (4:3), 704x480 (4:3), 640x480 (4:3), 352x288 (4:3), 352:240 (4:3), 320x240 (4:3)
Taux de transmission d'image max.	30 fps
Entrées alarmes	1
Sorties alarme	1
Traitement de l'alarme	Enregistrement sur carte SD, FTP, E-Mail, HTTP, HTTP/XML, Boost
Domaine protégé	8 zones privées
Détecteur d'activité	oui
Fonctions d'analyse	détecteur d'activité
Affichage de texte	disponible
Support audio	non
Langages du menu	allemand, français, russe, chinois, coréen, anglais
Connexions externes	entrée d'alimentation
Actualisation firmware	par réseau
Sauvegarde interne	carte microSDHC, 32GB
Procédé de compression	H.264, MPEG-4, M-JPEG, JPEG
Type du flux des données	2x H.264, 1x MJPEG simultané
Interface Ethernet	100Base-TX
Browser Web	MS Internet Explorer min. Version 7.0, Mozilla Firefox (Java), Google Chrome (Java), Safari (Java)
Multicast capable	oui
Type de l'objectif	focale fixe
Focale	3,7 mm
Angle d'image horizontal	90 °
Zoom numérique	oui
Commande de l'iris	non
Support e-PTZ	EPTZ (digital PTZ)
Alimentation	PoE, 12VDC
Alimentation via Ethernet	oui
Alimentation via Ethernet	IEEE 802.3af
Chauffage	non
Mode de montage	montage mural, montage plafond
Chauffage vitre	non
Anti-vandalisme	non
Caisson	intérieur
Matériau	plastique









## NXD-880F37P

### Autres spécifications

Couleur (caisson)	blanc
Couleur (coupole)	claire
SDK	sur demande
ONVIF	oui, Profile S
Protection par mot de passe	administrateur, manager et utilisateurs
Consommation	4,5W
Gamme de température (fonctionnement)	-10°C à +45°C
Ventilateur	non
Dimensions (hxlxp)	55x115mm
Poids	235g
Certificats	CE, RoHS
Contenu de la livraison	accessoires de montage, CD d'installation, plan de perçage, Guide d'installation , mode d'emploi et le logiciel sont sur le CD-ROM

# NXD-880F37P

## Accessoires disponibles

Bild	Art. Nr. / Bezeichnung	Beschreibung
	210144 / eneo Scan Device	Programme de gestion pour eneo Caméras IP
	211974 / ENX-900P	Extender PoE, RJ45, intérieur, jusqu' à 100m, Gigabit Ethernet Half/Full Duplex
	211980 / EVX-900R	Convertisseur de médias, intérieur, émetteur-récepteur, 1xRJ45, 1xRJ-11, 12V, 1000m
	211981 / EVX-900B	Convertisseur de médias, intérieur, émetteur-récepteur, 1xRJ45, 1xBNC, 12V, 1000m
	211976 / ECB-1	Convertisseur de médias, intérieur, 1x RJ45, 1x SFP
	211979 / ENI-900P	Injecteur PoE, Gigabit, intérieur, PoE+, RJ45
	211982 / EPS-1008	Commutateur PoE, 8x PoE+, 1x RJ45, 1x SFP, 130W, boîtier métallique
	211983 / EPS-1016	Commutateur PoE, 16x PoE+, 2x RJ45, 2x SFP, 250W, bâti 19"

# NXD-880F37P

Dessin technique

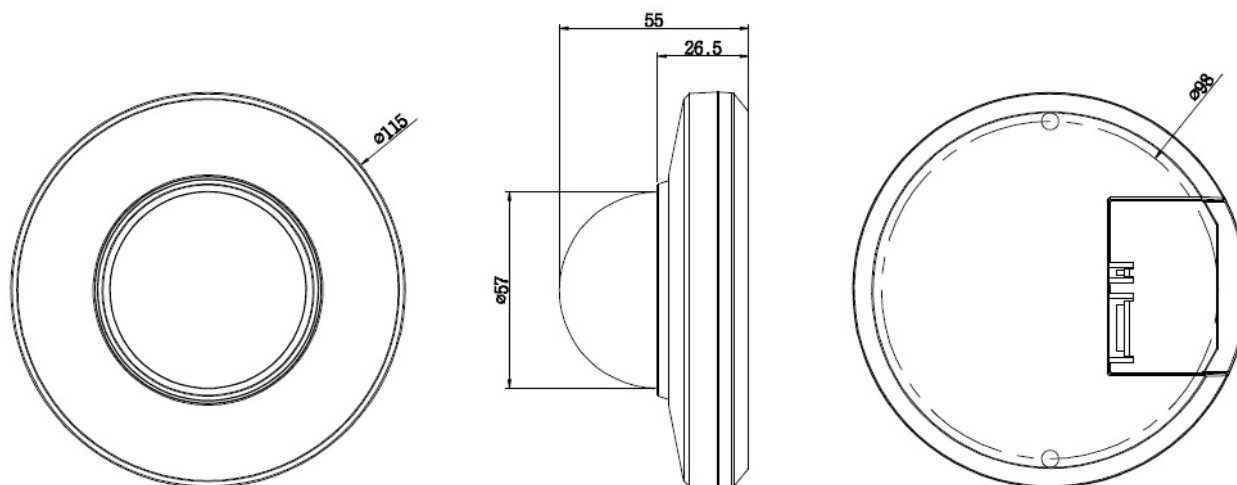

Top View

Side View

Bottom View

Maße/Dimensions: mm

## Votre interlocuteur



GENITECH Comptabilité  
36 Rte de Montpellier  
34230 Vendémian  
FR  
Ansprechpartner: service commercial IDF  
Tel.: 01.39.47.26.51  
Fax: 01.39.47.26.52  
E-Mail: [genitech@genitech.fr](mailto:genitech@genitech.fr)  
Web: [www.genitech.fr](http://www.genitech.fr)