



## VM-22PD

ID d'article: 212467

Moniteur LCD/TFT 21,5" (54,6 cm), Full HD, 1920x1080, DEL, filtre 3D-Comb, HDMI, VGA

### Caractéristiques principales

Moniteur professionnel LCD/TFT

Commutation PAL/NTSC automatique

Filtre en peigne 3D, technologie Anti-Burn-in

Entrées 1 x FBAS, HDMI, RGB, Audio-in

Hauts-parleurs intégrés

Caisson plastique robuste, compacte

Conçu pour un mode continu 24x7x365

Affichage menu en plusieurs langues

Résolution : 1920x1080 pixels (Full HD)

Commutation rapide du signal (0,8 sec.)

Alimentation : 12VDC

Pied intégré

### Spécifications

Résolution	1920x1080 (16:9)
<b>Affichage:</b>	
Norme vidéo	PAL/NTSC
Aspect ratio	16:9
Rapport de contraste type	2,000,000:1 (DCR)
Temps de réaction type	5 ms
Clarté typique	250 cd/m <sup>2</sup>
Rétroéclairage	LED
Angle d'observation verticale	160 °
Angle d'observation horizontale	170 °
Diagonale écran	21,5"
Diagonale écran (cm)	54,6 cm

## VM-22PD

### Autres spécifications







<b>Fonctions:</b>	
Filtre peigne	filtre peigne du décodeur numérique PAL3D avec désentrelacement
Langages du menu	anglais, allemand, russe, français, espagnol, hollandais, chinois
<b>Interfaces / Entrées / Sorties:</b>	
Entrées vidéo (type)	composite, VGA, HDMI
Entrées audio	Stéréo (Cinch), 1
<b>Généralités:</b>	
Dimensions (hxlxp)	377x511x183mm
Fixation	VESA standard 100x100mm
Couleur (caisson)	noir
Matériau	plastique
Poids	3,2kg
Haut-parleur	2
Consommation	30W
Tension	12VDC
Gamme de température (fonctionnement)	+5°C ~ +35°C
<b>Contenu de la livraison:</b>	
Contenu de la livraison	mode d'emploi, câble VGA, câble d'alimentation, alimentation 100~240VAC

### Particularités

Anti-Burn-in Technology

## VM-22PD

### Accessoires disponibles

Image	Article N°. / Description	Description
	208865 / VMC-LCD/WMB-2	Support mural pour moniteur TFT/LCD, non inclinable, VESA
	208870 / VMC-LCD/CMB-3	Support plafond pour moniteurs TFT/LCD, 15" à 37", VESA
	90394 / VMC-LCD/WCMB-1	Support mural/plafond pour moniteur LCD Série 15"/17"/19" P/CP/CM/HPC/HMC1
	90468 / VMC-LCD/WMB-4	Support mural pour moniteur LCD jusqu'à 23", pivotant et inclinable
	214070 / IAM-5EE1001MTA	Émetteur KVM Extender HDMI, USB, RS232, IR, audio via Ethernet
	214157 / IAM-5EE1001MRA	Récepteur KVM Extender HDMI, USB, RS232, IR, audio via Ethernet

# VM-22PD

## Dessin technique

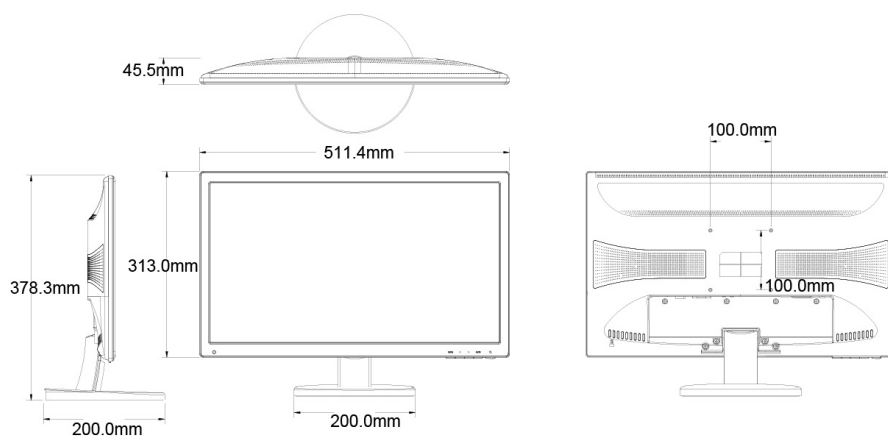

## Votre interlocuteur



eneo is a registered trademark of  
VIDEOR E. Hartig GmbH  
Carl-Zeiss-Straße 8  
63322 Rödermark  
Deutschland  
Tel.: +49 6074-888-333  
E-Mail: info@eneo-security.com  
Web: www.eneo-security.com